



Руководство по эксплуатации
Instruction manual



V-CD510

CD/MP3-РЕСИВЕР

CD/MP3-RECEIVER

Table of contents

Dear customer!

Thank you for purchasing our product. For safety, it is strongly recommended to read this manual carefully before connecting, operating and/or adjusting the product and keep the manual for reference in the future.

Table of contents 2

Before you start 3

Utilization of the product 3

Important safeguards 3

Installation/Connection 4

Installation 4

General notes 4

Din Front/Rear-Mount 4

1. DIN front-mount (Method A) 4

Dismantling the unit 4

Trim frame installation 5

2. DIN rear-mount (Method B) 5

Detachable control panel 5

Anti-theft system 5

Connection 6

Connection diagram 6

ISO Connection table 6

Operation 7

Control elements 7

Front panel 7

Inner panel 7

Remote controller 8

Changing the battery 8

Use of Remote controller 8

LCD layout 9

General operations 10

Reset the unit 10

Power on/off 10

Volume control 10

Setting the sound parameters 10

Setting other features 10

Sound mute 10

Mode select 10

Display 10

AUX in jack 10

Radio operations 11

Band select 11

Auto/Manual tuning 11

Programming tuner stations 11

Automatic store/preset scan 11

Mono/Stereo control 11

Local/distant reception mode 11

RDS function 11

AF (Alternative Frequencies) function 11

TA (Traffic Alarm) function 11

PTY (Program Type) 12

REG control 12

Other parameter setting 12

Disc/USB/SD operations 12

USB/SD notes 12

Inserting an SD card/USB device 12

Insert/Eject disc 12

Play/pause 13

Fast forward/rewind 13

Scanning tracks 13

Repeat 13

Random playback 13

Previous/next track 13

MP3 track search 13

General information 14

Handling compact discs 14

Cleaning discs 14

Cleaning the unit body 14

Accessories 14

Troubleshooting guide 15

Specification 16

UTILIZATION OF THE PRODUCT

If you want to dispose this product, do not mix it with general household waste. There is a separate collection system for used electronic products in accordance with legislation that requires proper treatment, recovery and recycling.

Please contact your local authorities for the correct method of disposal. By doing so, you will ensure that your disposed product undergoes the necessary treatment, recovery and recycling and thus prevent potential negative effects on the environment and human health.

IMPORTANT SAFEGUARDS

- Using the device at temperature below -10°C may cause the breakage of the device. Before using please heat up the passenger compartment to the recommended temperature!

- Read carefully through this manual to familiarize yourself with this high-quality system.

- Disconnect the vehicle's negative battery terminal while mounting and connecting the unit.

- When replacing the fuse, be sure to use one with an identical amperage rating. Using a fuse with a higher amperage rating may cause serious damage to the unit.

- Do not attempt to disassemble the unit. Laser beams from the optical pickup are dangerous to the eyes.

- Make sure that pins or other foreign objects do not get inside the unit; they may cause malfunctions, or create safety hazards such as electrical shock or laser beam exposure.

- If you have parked the car for a long time in hot or cold weather, wait until the temperature in the car becomes normal before operating the unit.

- Do not open covers and do not repair yourself. Consult the dealer or an experienced technician for help.

- Make sure you disconnect the power supply and aerial if you will not be using the system for a long period or during a thunderstorm.

- Make sure you disconnect the power supply if the system appears to be working incorrectly, is making an unusual sound, has a strange smell, has smoke emitting from it or liquids have got inside it. Have a qualified technician check the system.

- The unit is designed for negative terminal of the battery, which is connected to the vehicle metal. Please confirm it before installation.

- Do not allow the speaker wires to be shorted together when the unit is switched on. Otherwise it may overload or burn out the power amplifier.

- Do not install the detachable panel before connecting the wire.

INSTALLATION

General notes

- Choose the mounting location where the unit will not interfere with the normal driving function of the driver.
- Before finally installing the unit, connect the wiring and make sure that the unit works properly.
- Consult with your nearest dealer if installation requires the drilling of holes or other modifications of the vehicle.
- Install the unit where it does not get in the driver's way and cannot injure the passenger if there is a sudden stop, like an emergency stop.
- If installation angle exceeds 30° from horizontal, the unit may not perform properly.
- Avoid installing the unit where it would be subject to high temperature, such as from direct sunlight, or from hot air, from the heater, or where it would be subject to dust, dirt or excessive vibration.

Din Front/Rear-Mount

This unit can be properly installed either from 'Front' (conventional DIN Front-mount) or 'Rear' (DIN Rear-mount installation, utilizing threaded screw Holes at the sides of the unit chassis). For details, refer to the following illustrated installation methods.

1. DIN front-mount (Method A)

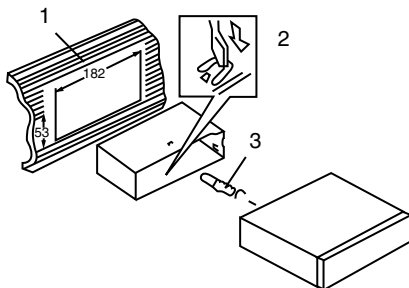

1. Car dashboard
2. Sleeve
3. Screw

4. Nut (5 mm)
5. Spring washer
6. Screw (5 x 25 mm)
7. Metal strap
8. Flat washer

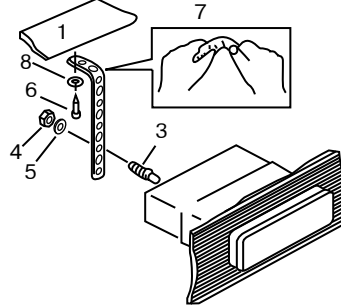

1. Install the sleeve into the dashboard; ensure it is installed with the correct side and there are no obstacles (wires, dashboard elements, etc) for the unit installation.
2. After installing the sleeve into the dashboard, bend tabs fitting to the size of the dashboard to fix the sleeve in place.
3. Use the metal strap to fix the rear side of the unit. Determine a place for fixing and install the strap as shown in the picture. You can bend the strap to the needed angle with your hands.
4. Make the necessary wire connections. Ensure the connections are correct.
5. Install the unit into the sleeve until the side locks are fixed.

Dismantling the unit

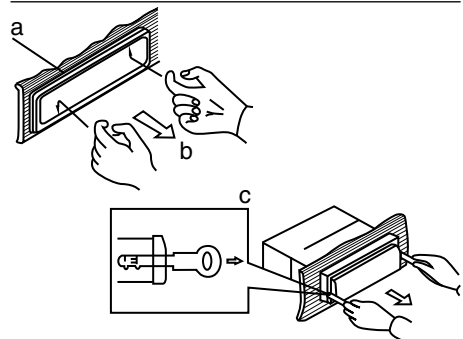

- a – Trim frame
- b – Frame uninstal direction
- c – Release key insertion

1. Switch off the unit and detach the front panel.

2. Insert your fingers into the groove in the front side of the trim frame (apply some effort to detach the frame). Pull the frame to detach it.

3. Insert the supplied release keys into the both sides of the unit body to click, as shown in the picture. To extract the unit from the dashboard, pull the release keys or the unit body to pull it out. Before detaching the unit, ensure it is not fixed with the metal strap.

Trim frame installation

To install the trim frame, press it to the unit body and push it to fix it in place. This should be done before installing the front panel; otherwise you are not able to install the trim frame. When the trim frame being installed, the side with the groove should face down and fixed first.

2. DIN rear-mount (Method B)

For this method, use the screw holes in the lateral sides of the unit. Fix the unit with the help of the factory radio mounting brackets.

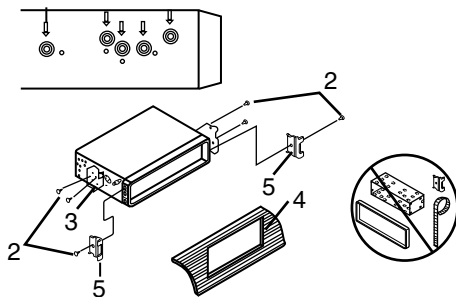

1. Select a position in which the screw holes of the brackets (3) are aligned with the screw holes in the unit body, and screw in two screws (2) in each side.

2. Screw.

- 3. Factory radio mounting brackets.
- 4. Vehicle dashboard.
- 5. Lock (remove this part).

☒ The outer trim frame and mounting sleeve are not used for method of installation.

Detachable control panel

Insert the left locker of the body into the fixing hole on the left side of the panel, then insert the right locker into the right hole of the panel. Press on the upper part of the panel until it clicks.

To detach the front panel, press the OPEN button. Push the panel to the right to detach the left locker. Then detach the right locker.

The control panel can easily be damaged by shocks. After removing it, place it in a protective case and be careful not to drop it or subject it to strong shocks. The rear connector that connects the main unit and the control panel is an extremely important part. Be careful not to damage it by pressing on it with fingernails, pens, screwdrivers, etc.

☒ If the control panel is dirty, wipe off the dirt with soft, dry cloth only. And use a cotton swab soaked in isopropyl alcohol to clean the socket on the back of the control panel.

Anti-theft system

The front panel of this unit can be stored in the included protective case when not in use and carried away when you leave the vehicle to deter theft.

Switch off the power of the unit. Detach the front panel, then put it to the protective case and take it with you.

Installation/Connection

CONNECTION

Connection diagram

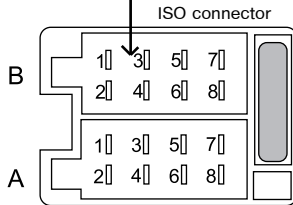
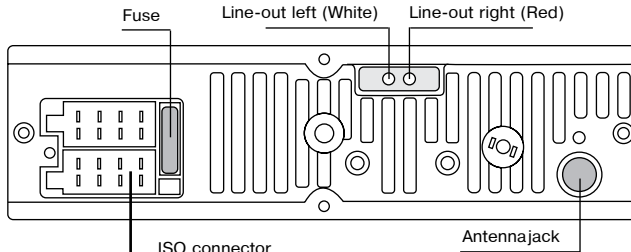

Connector A

1. -
2. -
3. -
4. Memory +12V
5. Auto antenna output
6. -
7. +12V (to ignition key)
8. Ground

Connector B

1. Rear right speaker (+)
2. Rear right speaker (-)
3. Front right speaker (+)
4. Front right speaker (-)
5. Front left speaker (+)
6. Front left speaker (-)
7. Rear left speaker (+)
8. Rear left speaker (-)

ISO connection table

Location	Function	
	Connector A	Connector B
1	-	Rear right (+) - Blue
2	-	Rear right (-) - Blue/White
3	-	Front right (+) - Grey
4	Battery +12V/Yellow	Front right (-) - Grey/White
5	Power antenna/Orange	Front left (+) - Green
6	-	Front left (-) - Green/White
7	Ignition/Red	Rear left (+) - Brown
8	Ground/Black	Rear left (-) - Brown/White

 Power antennawire is intended for power supply of the antenna and for remote control of an additional amplifier.

CONTROL ELEMENTS

Front panel

- | | |
|--|--|
| <ol style="list-style-type: none"> 1. MODE button 2. PWR button 3. VOL knob 4. DIS button 5. IR sensor 6. Display 7. AF button 8. PTY button 9. TA button 10. ►► button 11. OPEN button | <ol style="list-style-type: none"> 12. USB port 13. MUTE button 14. AS/PS button 15. 1/PAUSE button 16. 2/RPT button 17. 3/INT button 18. 4/RDM button 19. 5/-10 button 20. 6/+10 button 21. BAND button 22. AUX in jack 23. ◀◀ button |
|--|--|

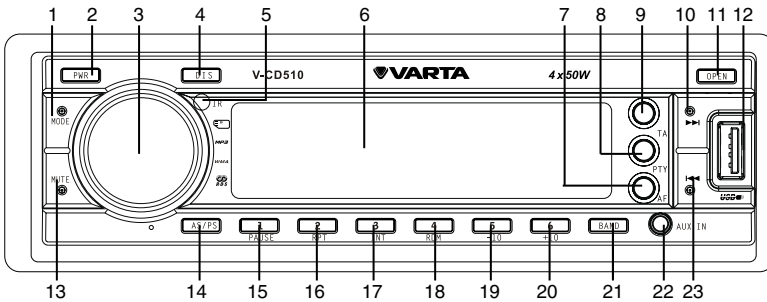

Inner panel

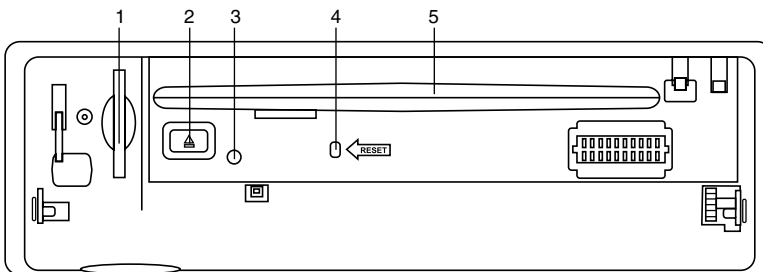

1. SD/MMC memorycard slot
2. EJECT button
3. Panel status indicator
4. RESET button (hole)
5. Disc slot

 Pressing RESET hole will erase the clock setting and stored stations.

Panel status indicator lights up when you slide the panel down, flashes when you remove the panel.

Remote controller

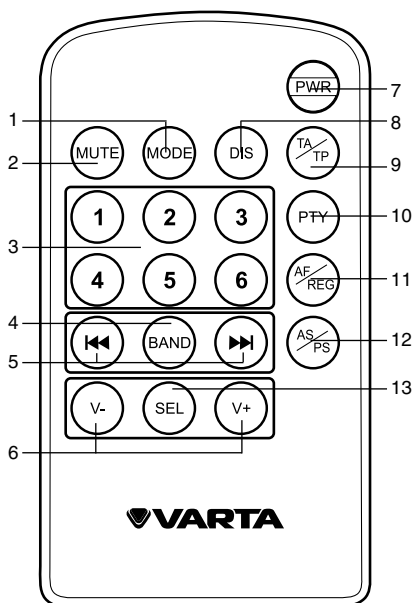

1. MODE button
2. MUTE button
3. Number buttons
4. BAND button
5. ◀▶ buttons
6. V-/V+ buttons
7. PWR button
8. DIS button
9. TA/TP button
10. PTY button
11. AF/REG button
12. AS/PS button
13. SEL button

Changing the battery

Press the catch and at the same time pull out the battery tray. Insert the 1 x lithium battery, type CR 2025 3V battery with the stamped (+) mark facing upward. Insert the battery tray into the remote control.

Use of Remote Controller

- Use the remote control within 7 meters from the IR sensor of the unit, and keep it within +/-30° angle.
 - Always keep the battery out of the reach of children. Children may swallow it.
 - If the remote control will not be in use for a month, it is recommended that you remove the battery.
 - Do not disassemble or heat the battery.
 - Do not dispose of battery into any fire source.

LCD layout

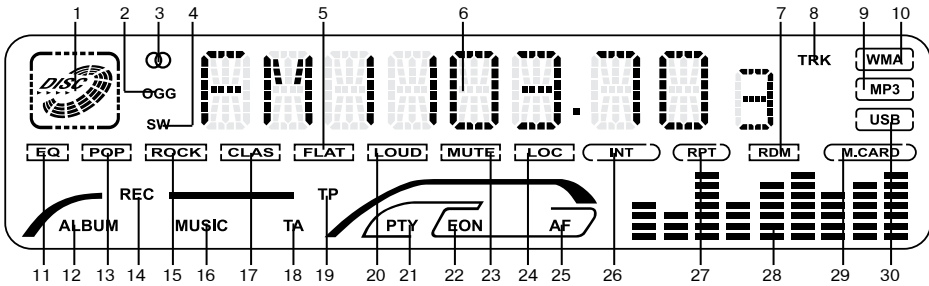

1. Disc playback indicator
2. Not active for this model
3. Stereo signal reception indicator
4. Not active for this model
5. FLAT equalizer mode indicator
6. Digit display
7. Random playback indicator
8. Track display indicator
9. MP3 playback indicator
10. WMA playback indicator
11. Equalizer indicator
12. Album display indicator
13. POP equalizer mode indicator
14. Not active for this model
15. ROCK equalizer mode indicator

16. Music playback indicator
17. CLAS equalizer mode indicator
18. TA function indicator
19. TP function indicator
20. Loudness indicator
21. PTY function indicator
22. EON function indicator
23. Sound mute indicator
24. Local reception mode indicator
25. AF function indicator
26. Intro playback indicator
27. Repeat playback indicator
28. Equalizer graphic indicator
29. Memorycard indicator
30. USB indicator

GENERAL OPERATIONS

Resetting the unit

Operating the unit for the first time or after replacing the car battery, you must reset the unit.

Press OPEN button on the panel to open the panel and press RESET button to restore the unit to its original factory settings.

Power on/off

Press any button (except OPEN) to turn on the unit. Press and hold PWR button to switch the unit off.

 After the unit is off, the volume level and radio current settings will be memorized, and when you turn the unit on it will resume the stored status you previously set.

Volume control

Rotate VOL knob on the panel or press V+/V- buttons on the RC to adjust the volume level.

Setting the sound parameters

Press repeatedly VOL knob on the panel or SEL button on the RC to select an audio setting: VOL (volume) => BAS (bass) => TRE (treble) => BAL (balance) => FAD (fader). Rotate VOL knob on the panel or press V+/V- buttons on the RC to adjust each setting.

 If the unit is turned off, all the settings of each mode will be saved.

- If cutting off battery power or resetting the unit, all the settings will return to factory default settings.

- When DSP is set to any mode, Balance and Treble are not adjustable.

- If you don't adjust the setting within several seconds after selecting the desired setting, the unit will automatically return to the current mode being displayed.

Setting other features

Press and hold VOL knob on the panel or SEL button on the RC, and then shortly press

this knob/button repeatedly to select a setting. Rotate VOL knob on the panel or press V+/V- buttons on the RC to adjust each setting.

INVOL: Set default volume level when the unit is turned on.

CLOCK: you can set the clock. Rotate VOL knob clockwise to set minutes; rotate VOL knob counterclockwise to set hours.

24 HOUR: choose 24 hour clock display mode or 12 hour clock display mode.

LOUD ON/OFF: Enable LOUD ON (Default is LOUD OFF).

BEEP ON/OFF: if BEEP on, pressing any key will make a beep sound.

DSP: Choose intended sound effect in the sequence: POP => ROCK => CLASS => FLAT => NONE.

Sound mute

Press MUTE button to turn the sound off. Press it again or rotate VOL knob on the panel or press V+/V- buttons on the RC to resume sound.

Mode select

Press MODE button repeatedly to select: TUNER => CD => SD => USB => AUX.

 CD, SD and USB modes are only available if corresponding media device is in the unit.

Display

Press DIS button repeatedly to see current tuning information and time. Sequence of the menu: Clock => PTY => PS => Radio frequency.

AUX in jack

AUX-in jack is intended for connecting an external audio or video equipment to amplify the sound. If connection is made correctly, the audio signal from the external source will be translated through the acoustics of the head unit. This enables to adjust the volume and quality of the sounding. For example, you can connect an MP3-player to listen to tracks using the car acoustic system.

RADIO OPERATIONS

Band select

Press repeatedly BAND button to select your desired radio band during RADIO mode: FM1, FM2, FM3 (OIRT), AM1 (MW1), AM2 (MW2). In each set of the bands you can store up to 6 preset stations, making total 30 preset memory stations.

Auto/Manual tuning

Auto tuning: Press **◀◀** or **▶▶** button on the panel or on the RC. The radio will seek to the nearest up or down strong and clear frequency station. Repeat this action to seek for other desired stations. While seeking, to stop auto tuning press **◀◀** or **▶▶** button.

Manual tuning: Press and hold **◀◀▶▶** buttons on the panel or on the RC until MANUAL is displayed. Then press repeatedly **◀◀▶▶** buttons to change the frequency step by step.

Programming tuner stations

There are 6 numbered preset buttons, under which you can store and recall stations for each band. Select the needed station, then press and hold a number button. The station will be saved in the memory under the corresponding number. To recall a stored station, press the corresponding number button.

Automatic store/preset scan

Automatic store: press and hold AS/PS button on the panel or on the RC. The radio will automatically store the 6 strongest available stations to the 6 preset memories of the 3 FM bands or the 2 AM bands (depending on which one is current). To stop auto store, press this button again.

Preset scan: Press AS/PS button on the panel or on the RC, the receiver will scan the saved stations in the current band.

Mono/Stereo control

Press and hold SEL button on the RC or VOL knob on the panel; then press it repeat-

edly until the display shows MONO OFF (MONO ON). Turn VOL knob or press V+/- buttons on the RC to switch between ON (mono reception) or OFF (stereo reception).

Improvement of reception of distant stations can be done by selecting mono mode, which may cut down some reception noise.

Local/Distant reception modes

Press and hold SEL button on the RC or VOL knob on the panel; then press it repeatedly until the display shows LOC OFF (LOC ON). Turn VOL knob or press V+/- buttons on the RC to switch between ON (local station reception) or OFF (distant and local station reception).

RDS function

RDS (Radio Data System) service availability varies with areas. Please understand if RDS service is not available in your area, the following service is not available either.

AF (Alternative Frequencies) function

Press AF button on the panel or AF/REG button on the RC to turn the AF function on or off.

When the radio signal strength is poor, enabling the AF function will allow the unit to automatically search another station with the same PI (Program Identification) as the current station but with stronger signal strength, so that you do not have to retune the stations when driving between different transmitter coverage areas. When AF symbol is on, it means RDS information is received; when AF symbol is flashing, it means RDS information is not yet received.

TA (Traffic Alarm) function

Press TA button on the panel or TA/TP button on the RC to turn TA function on or off.

When TA function is activated, it will search the station with TA information automatically. If there is no TA information, it will search the station with TP information automatically, if there is no TP information either, it will return to

the previous station after searching.

- When receiving the station with TP information but without TA information, TP icon is on and TA icon keeps blinking; when receiving the station with TP and TA information, both TP and TA icons are on.

- When playing in other mode and TA information is received, it will change to the radio mode automatically. After playing over, it will return to the previous mode. Press TA or TA/TP button once to ignore the received TA information, press the button twice to turn off the function.

PTY (Program Type)

This radio will allow you to select the type of program required, and will search for a station broadcasting that type of program.

Press PTY to turn on PTY function. Press and hold this button to open the program type list. Rotate VOL knob on the panel or press V+/- buttons on the RC to select a program type. After selecting the type, press PTY button to start search.

During one loop, if desired PTY is not found, the unit will show NOT FND. Press PTY button again to stop the search and switch the PTY function off.

REG (Regional) function

Press and hold AF button on the panel or AF/REG button on the RC to select REG on or off. Default setting is off for REG.

When REG is enabled (on), the receiver accepts regional variants of the tuned station with REG icon turned on.

When REG is disabled (off), the receiver ignores regional variants.

Other parameter setting

- Press and hold SEL button on the RC or VOL knob on the panel; then press it repeatedly until the display shows TA VOL. Rotate VOL knob or press V+/- buttons on the RC to set the default volume level for TA broadcasting.

- Press and hold SEL button on the RC or VOL knob on the panel; then press it repeatedly until the display shows EON ON (OFF).

Rotate VOL knob or press V+/- buttons on the RC to switch EON on or off.

This unit is equipped with the latest technology of EON (Enhanced Other Networks) control, so that when you are listening to Radio or CD, if there is any travel announcement from an nearby local station, the radio will already know the frequency of that radio station. Then it will receive the station, turn up the volume, or interrupt the playback of the music for the duration of the announcement. At the end of the announcement the radio will return to its previous state ready for the next announcement.

DISC/USB/SD OPERATIONS

USB/SD notes

USB format supports 2.0. Capacity: up to 8 GB.

For correct and satisfactory operation, licensed SD memory cards of famous brands should be used with this unit. Avoid using memory cards of unknown brands. Capacity: up to 8 Gb.

Inserting SD card/USB device

Insert an MMC card or a USB device into MMC slot (on the inner panel) or USB socket (behind the rubber cover). Then the playing mode will be changed into SD or USB mode automatically. The first card/USB device track playback will start.

 When MMC card and USB device are both inserted into their compartment or socket, the playing mode will be changed into the mode of the later one.

Insert/eject discs

- Open the front panel and insert a disc into the disc slot with label side up. Close the front panel. The disc will be automatically loaded into the unit, even when it is in radio mode. For MP3 discs, the first file in the root folder will be played. If an MP3 file has ID3 Tag information in the supported ID3 format, such information will be displayed on the LCD while playback.

- Open the front panel and press EJECT button to eject the disc from the slot. If the disc is not removed from the slot within several seconds, it will be automatically loaded into the slot again. When the disc is ejected and removed, the unit will automatically switch to radio mode.

Play/pause

To ensure good system performance, wait until the unit finishes reading the disc information before proceeding. Press 1/PAUSE button to pause the disc playback. Press this button again to resume playback.

Fast Forward/rewind

Press and hold **▶▶** button on the panel or on the RC to fast forward. Press and hold **◀◀** button on the panel or on the RC to fast reverse. Release the button when the desired location is found.

Scanning tracks

Press 3/INT button to play the first 10 seconds of each track. Press this button again to cancel into playback playback.

Repeat

Press 2/RPT button to repeat the same track continuously. Press this button again to stop repeating.

Random playback

Press 4/RDM button to play all the tracks in random order. Press the button again to stop random play.

Previous/next track

Press **◀◀/▶▶** buttons on the panel or on the RC to go to the previous or next track. Press 5/-10 and 6/+10 buttons to advance to 10 tracks down or up.

MP3 track search

The search modes only works with MP3

discs, USB and memory cards with MP3 files. Cancel random, repeat and intro features before searching.

• File Number Search

Press AS/PS button once to enter file number search; 000 is displayed meaning the unit is ready to accept file number for search. Rotate VOL knob or press V+/- buttons on the RC to input the third digit (from 1 to 9) of file you want to listen to. Press VOL knob on the panel or SEL button on the RC to go to next digit selection. After completing input, press BAND button to play the selected track.

• File Name Search

Press AS/PS button twice; A** is displayed with the first character blinking. Rotate VOL knob or press V+/- buttons on the RC to input the first alphabet (from A to Z) or digit (from 0 to 9) of file name you want to listen to. Press SEL button on the RC or VOL knob on the panel to go to next digit. After completing input, press BAND button to play.

If there is no file found, the unit will show NO MATCH and return to initial input ready mode automatically.

• Folder Search

Press AS/PS button 3 times, the first folder name will be displayed. Rotate VOL knob or press V+/- buttons on the RC to choose the needed folder. Press BAND button to play the first track in the selected folder.

 If the device contains no folders, ROOT will be displayed.

○ General information

Handling compact discs

- Do not insert anything other than a CD into the CD loading slot.
- Do not use cracked, chipped, warped, or otherwise damaged discs as they may cause skipping or noise damage the player.
- Handle the disc only by the edges (as shown in the picture). To keep discs clean do not touch its surface.
- Store discs in their cases when not in use.
- Do not expose discs to direct sunlight, high humidity, high temperature or dust.
- Prolonged exposure to extreme temperature (such as leaving the discs in your car during summertime) can warp a disc.
- Do not attach labels, write on or apply chemicals to the surface of the discs.
- Do not touch the recorded surface of the discs.
- Use 12-cm CDs. Use only conventional, fully circular discs. Do not use shaped discs.



Cleaning discs

Fingerprints should be carefully wiped from the surface of disc with a soft cloth. Unlike conventional records, compact discs have no grooves to collect dust and macroscopic dirt, so gently wiping them with a soft cloth should remove most particles. Wipe in a straight motion from the center to the edge.

Never use thinner benzene, record cleaner or anti static spray on a compact disc. Such chemicals can damage its plastic surface.

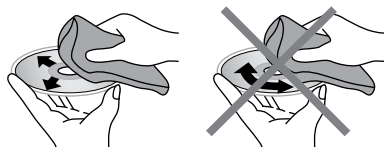

Cleaning the unit body

Wipe with a soft cloth. If the cabinet is very dampen (not dropping wet) the cloth with a weak solution of soapy water, and then wipe clean.

Accessories

1. Receiver	1 pc
2. Front panel	1 pc
3. Protective case	1 pc
4. ISO cable set	1 pc
5. Remote controller	1 pc
6. Mounting parts:	
Nut 5 mm	1 pc
Spring washer	1 pc
Plain washer	1 pc
Rear bolt	1 pc
Screw	4 pcs
Metal strap	1 pc
Release key	2 pcs
Mounting sleeve	1 pc
Trim frame	1 pc
7. Instruction manual	1 pc
8. Warranty card	1 pc
9. Consumer information	1 pc

TROUBLESHOOTING GUIDE

Below is a table describing simple measures that can help you eliminate most problems likely to emerge when this unit is in use. If below measures do not help, turn to a service center or to the nearest dealer.

Symptom	Cause	Solution
No power	The car ignition is not on.	If the power supply is properly connected to the car accessory switch the ignition key to "ACC".
	The fuse is blown.	Replace the fuse.
No sound	Volume is in minimum.	Adjust volume to a desired level.
	Wiring is not properly connected.	Check wiring connection.
Bad sound quality	The installation angle is more than 30 degrees.	Adjust the installation angle to less than 30 degrees.
	The disc is extremely dirty or defective.	Clean the compact disc or try to play a new one.
Disc cannot be loaded or ejected	The unit already contains a disc.	Remove the disc in the player then put a new one.
	Moisture condensation.	Leave the unit idle for an hour, then retry.
Disc cannot be read	The disc is inserted upside down.	Insert the compact disc with the label side facing upward.
	Compact disc is extremely dirty or defective.	Clean the disc or try to play a new one.
	Temperature inside the car is too high.	Cool off until the ambient temperature returns to normal.
Buttons do not work	The built-in microcomputer is not operating properly.	Reset the unit with the help of RESET button.
	Front panel is not properly fixed into its place.	Install the front panel properly.
The radio does not work	The antenna cable is not connected.	Insert the antenna cable properly.
The radio station automatic tuning does not work	The signals are too weak.	Select stations manually.

SPECIFICATIONS

General

Power supply	12 V DC
Current consumption/Fuse	10 A
Maximum power output	4 x 50 W
Dimensions (L x W x H)	178 x 50 x 150 mm
Temperature range	-20°C - +60°C

FM stereo radio

Frequency range	65.0 - 74.0/87.5 - 108.0 MHz
Presetable stations	18
Usable sensitivity	9 dBuV

MW Section

Frequency range	522 kHz-1620 kHz
Presetable stations	12
Usable sensitivity	30 dBuV

Disc player

System	Compact disc audio system
Storage support	CD/CD-R/CD-RW/USB/SD
Format support	CDDA/MP3
Frequency characteristics	20 Hz - 20 kHz
ESP	40 sec. for CD/120 sec. for MP3
Mounting angle	0 - +/-30°

Line out

Output:	2 channel RCA line-out (2V)
---------	-----------------------------

Specifications are subject to change without notice. Dimensions are approximate.

Уважаемый покупатель!

Благодарим Вас за покупку нашего изделия. Чтобы понять, как правильно и безопасно пользоваться Вашей моделью изделия, рекомендуется тщательно изучить настоящее руководство перед подключением, регулировкой и эксплуатацией изделия. Сохраняйте руководство для использования в будущем.

Содержание 17

Перед началом эксплуатации 18

Утилизация изделия 18
Меры предосторожности 18

Установка/Подключение 19

Установка 19
 Общая информация 19
 Установка устройства в приборную панель 19
 Установка в приборную панель (Метод А) 19
 Установка декоративной рамки 20
 Установка в приборную панель (Метод Б) 20
 Операции со съемной панелью 21
 Система против кражи 21
Подключение 22
 Схема электрических соединений 22
 Использование разъема ISO 22

Управление устройством 23

Элементы управления 23
 Передняя панель 23
 Внутренняя панель 23
 Пульт дистанционного управления 24
 Замена батареи в ПДУ 24
 Использование ПДУ 24
 Символы ЖК-дисплея 25
Основные операции 26
 Перезапуск устройства 26
 Включение/выключение устройства 26
 Громкость 26
 Регулирование параметров звука 26
 Настройка других параметров 26
 Отключение звука 26
 Выбор источника сигнала 26
 Отображение информации 26
 Вход AUX 27
Операции с радио 27

Выбор диапазона радио 27
Поиск и настройка радиостанций 27
Сохранение настроенных станций 27
Автоматическое сохранение/сканирование станций 27
 Моно/стерео прием 27
Поиск местных/удаленных радиостанций 27
 Сервис RDS 28
 Функция AF (альтернативные частоты) 28
 Функция TA (программы о дорожном движении) 28
 ФункцияPTY (тип программы) 28
 Функция REG 28
 Дополнительные функции 29
Операции с дисками/USB накопителями/картами памяти 29
 Примечания по USB/SD 29
 Установка USB/SD карты 29
 Установка/извлечение диска 29
 Воспроизведение/пауза 29
 Ускоренное воспроизведение вперед или назад 29
 Функция Intro (обзорное воспроизведение) 29
 Повтор воспроизведения 30
 Случайное воспроизведение 30
 Переход к предыдущему/следующему треку 30
 Поиск треков MP3 30

Общая информация 31

Обращение с компакт-дисками 31
Чистка дисков 31
Чистка корпуса устройства 31
Комплект поставки 31
Руководство по устранению неисправностей 32
Технические характеристики 33

УТИЛИЗАЦИЯ ИЗДЕЛИЯ

Если вы желаете утилизировать данное изделие, не выбрасывайте его вместе с обычным бытовым мусором. Существует отдельная система сбора использованных электронных изделий в соответствии с законодательством, которая предполагает соответствующее обращение, возврат и переработку.

Обращайтесь в органы местного управления за инструкциями по правильной утилизации продукта. Тем самым Вы обеспечите утилизацию Вашего изделия с соблюдением обязательных процедур по обработке, утилизации и вторичной переработке и, таким образом, предотвратите потенциальное негативное воздействие на окружающую среду и здоровье людей.

МЕРЫ ПРЕДОСТОРОЖНОСТИ

- Внимательно изучите данное руководство, чтобы ознакомиться с устройством.

- Держите данное руководство под рукой в качестве справочника по правилам эксплуатации и мерам предосторожности. Не допускайте к использованию устройства посторонних лиц, не ознакомившихся и не усвоивших данные инструкции по эксплуатации.

- **ЛАЗЕРНЫЙ ПРОДУКТ КЛАССА 1**

Данное устройство оснащено лазерным диодом класса выше 1. Лазерные лучи, исходящие из блока оптической головки считывания информации с компакт-диска, опасны для глаз. В целях обеспечения полной безопасности не снимайте какие-либо крышки и не пытайтесь проникнуть внутрь устройства. Ремонт должен выполняться только квалифицированным специалистом.

- Не допускайте попадания жидкости на устройство. Это может повлечь поражение электрическим током. Кроме того, попадание жидкости или пыли в устройство может стать причиной его выхода из строя, перегрева и появления дыма. Оберегайте устройство от воздействия влаги.

- Убедитесь, что внутрь устройства не попали посторонние предметы. Они могут

вызвать сбои в работе или стать причиной возгорания или поражения лазерным лучом.

- Началом эксплуатации устройства считается момент его установки в автомобиль. Перед началом использования устройства в зимний период рекомендуется прогреть салон автомобиля в течение 20 минут или до достижения эксплуатационного диапазона температуры устройства.

- Использование устройства при температуре, выходящей за рамки эксплуатационного диапазона температур, значительно снижает ресурс работы экрана и других компонентов устройства и может привести к выходу устройства из строя.

- При установке и подключении устройства отключите отрицательную клемму аккумулятора автомобиля.

- Устройство разработано таким образом, чтобы отрицательный вывод аккумулятора был подключен к корпусу транспортного средства. Пожалуйста, убедитесь в этом перед установкой.

- При замене предохранителя, убедитесь, что вы устанавливаете предохранитель с тем же номиналом. Используя предохранитель с повышенным значением тока, можно причинить значительные повреждения устройству.

- Не позволяйте проводам динамиков соприкоснуться друг с другом или с корпусом автомобиля после включения устройства. В противном случае усилитель может быть перегружен или выйти из строя.

- Убедитесь, что источник питания и антенна отключены, если Вы не будете пользоваться устройством в течение длительного времени или во время грозы.

- Убедитесь, что источник питания отключен, если обнаружена неправильная работа устройства, устройство издает нехарактерные звуки, запахи, выделяет дым или внутрь его попала жидкость. В этих случаях необходим квалифицированный технический осмотр устройства.

- Не устанавливайте уровень громкости, заглушающий внешние звуки дорожной обстановки и сигналы специального автотранспорта.

- При неполадках в работе устройства свяжитесь с торговым представителем или с ближайшим сервисным пунктом.

УСТАНОВКА

Общая информация

• Перед окончательной установкой устройства временно подключите все провода и убедитесь, что все соединения выполнены верно, а устройство и система работают правильно.

• Для обеспечения правильной установки устройства используйте только те детали, которые входят в комплект. Использование других приспособлений может привести к появлению сбоев в работе устройства.

• Если для установки устройства необходимо сверлить отверстия в кузове автомобиля или вносить какие-либо другие изменения в его конструкцию, проконсультируйтесь с продавцом.

• Устанавливайте устройство там, где оно не будет закрывать водителю обзор и отвлекать его от дорожной обстановки и не сможет нанести травм пассажирам в случае внезапной остановки автомобиля, например, при экстренном торможении.

• Если при установке устройства угол относительно горизонтальной плоскости превышает 30°, рабочие характеристики проигрывателя могут быть не оптимальны.

• Никогда не устанавливайте устройство в таких местах, где оно будет подвергаться воздействию высокой температуры, например, в местах попадания прямых солнечных лучей, в местах выхода горячего воздуха от отопителя автомобиля, в местах, где очень грязно или пыльно, или там, где устройство будет подвергаться сильной вибрации.

• Перед установкой устройства обязательно снимите переднюю панель.

Установка устройства в приборную панель

Данное устройство может быть установлено либо «спереди» (обычная установка стандарта DIN в приборную панель автомобиля), либо «сзади» (установка стандарта DIN, при которой используются отверстия на боковых сторонах корпуса проигрывателя, имеющие резьбу под винты). Более

подробно методы установки А и Б описываются ниже.

Установка в приборную панель (Метод А)

Установка устройства

1. Приборная панель автомобиля
2. Монтажный кожух.
3. Винт
4. Гайка(5 мм)
5. Пружинная шайба
6. Винт (5 x 25 мм)
7. Опорная планка.
8. Плоская шайба

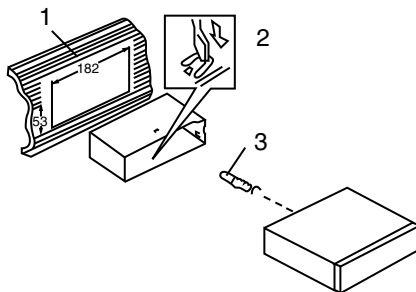

1. Установите монтажный кожух в приборную панель автомобиля, убедитесь, что он установлен правильной стороной и нет препятствий (провода, элементы приборной панели) для установки магнитолы.

2. После установки монтажного кожуха в приборную панель отогните на нем металлические язычки, соответствующие толщине приборной панели. Это позволит закрепить кожух на месте.

3. Обязательно используйте опорную планку для закрепления задней стороны проигрывателя. Определите место крепления и установите ее согласно приведенному рисунку. Планку можно согнуть руками под нужным углом.

4. Подключите необходимые провода и разъемы. Убедитесь в правильности подключения.

5. Установите магнитолу в монтажный кожух до фиксации боковых защелок.

Установка/Подключение

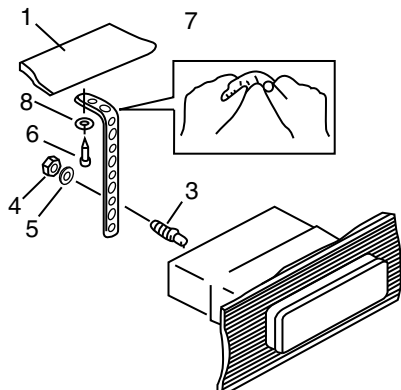

Снятие устройства

- а – Декоративная рамка
 б – Направление снятия рамки
 в – Установка ключей съемников

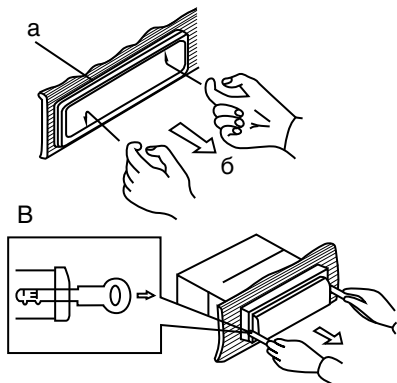

1. Выключите магнитолу и снимите переднюю панель.

2. Вставьте пальцы в канавку на передней стороне декоративной рамки (рамка снимается с небольшим усилием). Потяните рамку на себя, чтобы снять ее.

3. Вставьте входящие в комплект ключи-съемники с обеих сторон корпуса устройства, как показано на рисунке, до щелчка. Для того чтобы извлечь устройство из приборной панели, потяните за съемники или

магнитолу и вытяните ее на себя (перед снятием убедитесь, что магнитола не зафиксирована с опорной планкой).

Установка декоративной рамки

Для установки декоративной рамки прижмите ее к корпусу устройства и нажмите, чтобы вставить на место. Это необходимо сделать до установки передней панели, иначе вы не сможете установить декоративную рамку на место (При установке рамки на место направьте сторону с канавкой вниз и закрепите ее.).

Установка в приборную панель (Метод Б)

В данном случае установки используются отверстия для винтов на боковых сторонах устройства. Закрепите устройство с помощью штатных кронштейнов крепления радиоприемника.

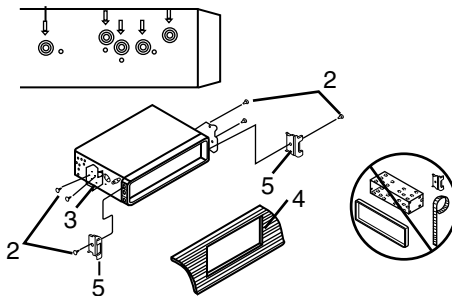

1. Выберите такое положение, в котором отверстия для винтов на кронштейне (3) будут совмещены с отверстиями для винтов на корпусе устройства и вкрутите по два винта (2) с каждой стороны.

2. Винт.

3. Монтажный кронштейн штатного радиоприемника.

4. Приборная панель или консоль автомобиля.

5. Зашелка (снимите эту деталь).

При установке по методу Б монтажный кожух и внешняя декоративная рамка не используются.

Панель может повредиться из-за внешних факторов: тряски, ударов. После снятия ее с устройства держите панель в защитном футляре и старайтесь не ронять и не наносить физических повреждений.

Очень важным элементом является коннектор на задней части панели. Не нажимайте на него ногтями, ручками, отвертками.

 Если панель загрязнилась или запылилась, протрите ее сухой чистой тканью. Для чистки разъема в задней части панели используйте тампон, смоченный изопропиловым спиртом.

Операции со съемной панелью

Вставьте левый крепеж на внутренней панели устройства в левое фиксирующее отверстие передней панели, затем вставьте правый крепеж устройства в правое отверстие панели. Поднимите переднюю панель и нажмите на ее верхнюю часть до щелчка.

Для отсоединения передней панели нажмите кнопку OPEN. Когда панель будет опущена, сместите ее вправо и высвободите левый крепеж из фиксирующего отверстия. Затем высвободите правый крепеж.

Система против кражи

Если данное устройство не используется, переднюю панель можно отсоединить и поместить в защитный футляр, входящий в комплект поставки. Панель в футляре можно взять с собой, когда Вы покидаете автомобиль. Это позволяет избежать кражи панели.

Отключите питание устройства. Снимите переднюю панель и поместите ее в предохранительный футляр.

ПОДКЛЮЧЕНИЕ

Схема электрических соединений

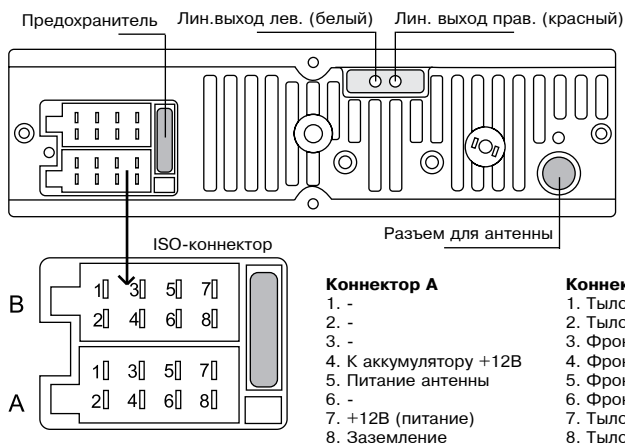

Использование разъема ISO

Номер	Функция	
	Разъем А	Разъем В
1	-	Тыл. прав. динамик (+) - Синий
2	-	Тыл. прав. динамик (-) - Синий/Белый
3	-	Фронт прав. динамик (+) - Серый
4	Питание +12В/Желтый	Фронт прав. динамик (-) - Серый/Белый
5	Питание антенны/Оранжевый	Фронт лев. динамик (+) - Зеленый
6	-	Фронт. лев. динамик (-) - Зеленый/Белый
7	Зажигание/Красный	Тыл. лев. динамик (+) - Коричневый
8	Заземление/Черный	Тыл. лев. динамик (-) - Коричнев./Белый

 Провод питания антенны предназначен для подачи питания на антенну и для удаленного управления дополнительным усилителем.

ЭЛЕМЕНТЫ УПРАВЛЕНИЯ

Передняя панель

- | | |
|--|--|
| <ol style="list-style-type: none"> 1. Кнопка MODE 2. Кнопка PWR 3. Кнопка VOL knob 4. Кнопка DIS 5. ИК-сенсор 6. Дисплей 7. Кнопка AF 8. Кнопка PTY 9. Кнопка TA 10. Кнопка ▶▶ 11. Кнопка OPEN | <ol style="list-style-type: none"> 12. USB-порт 13. Кнопка MUTE 14. Кнопка AS/PS 15. Кнопка 1/PAUSE 16. Кнопка 2/RPT 17. Кнопка 3/INT 18. Кнопка 4/RDM 19. Кнопка 5/-10 20. Кнопка 6/+10 21. Кнопка BAND 22. Вход AUX 23. Кнопка ◀◀ |
|--|--|

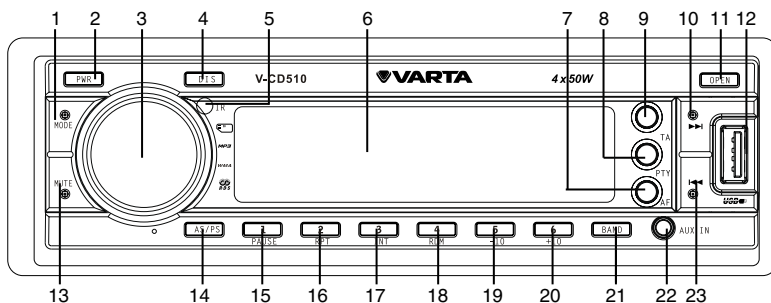

Внутренняя панель

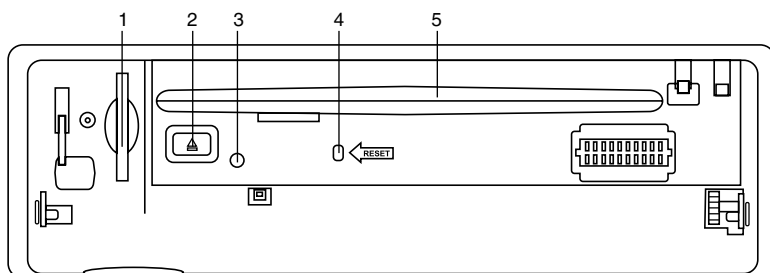

1. Slot для карт памяти SD/MMC
2. Кнопка EJECT
3. Индикатор состояния панели
4. Кнопка (отверстие) RESET
5. Slot для дисков

7 При нажатии кнопки RESET все выполненные установки будут удалены из памяти устройства.

Индикатор состояния панели загорается, когда панель опущена, и мигает при снятии панели.

Пульт дистанционного управления (ПДУ)

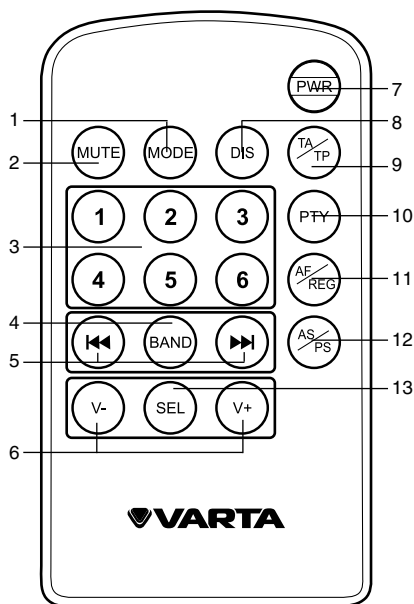

1. Кнопка MODE
2. Кнопка MUTE
3. Кнопки с цифрами
4. Кнопка BAND
5. Кнопки ◀▶▶▶
6. Кнопки V-/V+
7. Кнопка PWR
8. Кнопка DIS
9. Кнопка TA/TP
10. Кнопка PTY
11. Кнопка AF/REG
12. Кнопка AS/PS
13. Кнопка SEL

Замена батарей в ПДУ

Откройте отсек для батарей в направлении, указанном стрелкой. Замените старую батарею на новую (CR 2025 3V), соблюдая полярность. Закройте отсек для батарей.

Использование ПДУ

- ПДУ следует использовать на расстоянии не более 7 метров от ИК-сенсора устройства и под углом, не превышающим 30°.
- Держите батареи вне досягаемости для детей и вдали от источников огня. Не разбирайте и не нагревайте батареи.
- Если ПДУ не будет использоваться в течение долгого времени, извлеките из него батареи.

Символы ЖК-дисплея

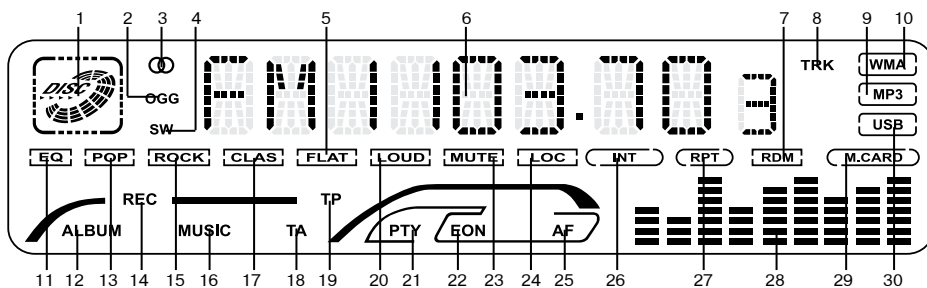

- | | |
|---|--|
| 1. Индикатор воспроизведения диска | 16. Индикатор воспроизведения музыки |
| 2. Не активен для данной модели | 17. Индикатор режима эквалайзера CLAS |
| 3. Индикатор стерео приема сигнала | 18. Индикатор функции TA |
| 4. Не активен для данной модели | 19. Индикатор функции TP |
| 5. Индикатор режима эквалайзера FLAT | 20. Индикатор тонкомпенсации |
| 6. Цифровой дисплей | 21. Индикатор функции PTY |
| 7. Индикатор случайного воспроизведения | 22. Индикатор функции EON |
| 8. Индикатор имени трека | 23. Индикатор приглушения звука |
| 9. Индикатор воспроизведения MP3 | 24. Индикатор приема местных станций |
| 10. Индикатор воспроизведения WMA | 25. Индикатор функции AF |
| 11. Индикатор эквалайзера | 26. Индикатор обзорного воспроизведения |
| 12. Индикатор имени альбома | 27. Индикатор повторного воспроизведения |
| 13. Индикатор режима эквалайзера POP | 28. Графический индикатор эквалайзера |
| 14. Не активен для данной модели | 29. Индикатор карты памяти |
| 15. Индикатор режима эквалайзера ROCK | 30. Индикатор USB |

ОСНОВНЫЕ ОПЕРАЦИИ

Перезапуск устройства

При первом использовании устройства или после замены аккумулятора автомобиля следует выполнить перезапуск устройства.

Нажмите кнопку OPEN для открытия передней панели, затем острым предметом нажмите кнопку (отверстие) RESET, чтобы восстановить исходные заводские установки параметров устройства.

Включение/отключение устройства

Нажмите любую кнопку (кроме OPEN), чтобы включить устройство. Нажмите и удерживайте кнопку PWR, чтобы отключить устройство.

 После отключения устройства уровень громкости и настройки радио будут сохранены в памяти и активируются при последующем включении устройства.

Громкость

Вращайте регулятор VOL на панели или нажимайте кнопки V+/- на ПДУ, чтобы отрегулировать уровень громкости звука.

Регулировка параметров звука

Нажимайте регулятор VOL на панели или кнопку SEL на ПДУ, чтобы выбрать параметр звука: VOL (громкость) => BAS (низкие частоты) => TRE (высокие частоты) => BAL (баланс между левым и правым динамиками) => FAD (баланс между фронтальным и тыловым динамиками). Вращайте регулятор VOL на панели или нажимайте кнопки V+/- на ПДУ, чтобы отрегулировать параметр.

 При отключении устройства сохраненные настройки сохраняются.

- При полном отключении питания или перезапуске устройства настройки вернуться к заводским значениям.

- При активации какого-либо режима DSP регулирование высоких и низких частот невозможно.

- Если после выбора параметра вы не

регулируете его в течение нескольких секунд, устройство перейдет в предыдущий режим.

Настройка других параметров

Нажмите и удерживайте регулятор VOL на панели или кнопку SEL на ПДУ, затем кратко нажимайте регулятор/кнопку для выбора параметра. Вращайте регулятор VOL на панели или нажимайте кнопки V+/- на ПДУ, чтобы отрегулировать параметр.

INVOL: Установите уровень громкости, активный по умолчанию при включении устройства.

CLOCK: Настройте часы. Вращайте регулятор VOL по часовой стрелке, чтобы выставить минуты; вращайте регулятор VOL против часовой стрелки, чтобы выставить часы.

24 HOUR: выберите 12-часовой или 24-часовой режим отображения времени.

LOUD ON/OFF: Включите (LOUD ON) или отключите (LOUD OFF) функцию усиления низких частот (по умолчанию функция отключена).

BEEP ON/OFF: Включите (BEEP ON) или отключите (BEEP OFF) функцию сопровождения нажатия кнопок звуковым сигналом.

DSP: Выберите предустановленный режим эквалайзера: POP => ROCK => CLASS => FLAT => NONE (отключение).

Отключение звука

Нажмите кнопку MUTE, чтобы отключить звук. Нажмите эту кнопку или вращайте регулятор VOL на панели или нажимайте кнопки V+/- на ПДУ, чтобы включить звук.

Выбор источника сигнала

Нажимайте кнопку MODE, чтобы выбрать источник сигнала: TUNER (радио) => CD (диск) => SD (карта памяти) => USB => AUX.

 Источники CD, SD и USB недоступны для выбора, если соответствующий носитель отсутствует в устройстве.

Отображение информации

Нажимайте кнопку DIS, для отображения

на дисплее различной информации в следующем порядке: Часы =>PTY (тип программы) => PS => Текущая радиочастота.

Вход AUX

Разъем AUX предназначен для подключения внешнего аудио- и видеосредства с целью усиления звука. В случае правильного подключения аудиосигнал от внешнего источника будет транслироваться через акустику головного устройства. Это дает возможность регулировать громкость и качество звучания. Например, Вы можете подключить MP3-проигрыватель для прослушивания записей через акустику автомобиля.

ОПЕРАЦИИ С РАДИО

Выбор диапазона радио

Нажимайте кнопку BAND на передней панели или на ПДУ, чтобы выбрать диапазон в режиме радио: FM1, FM2, FM3 (OIRT), MW1 (AM1), MW2 (AM2). В каждом диапазоне можно сохранить до 6 радиостанций, общее количество сохраняемых радиостанций составляет 30.

Поиск и настройка радиостанций

Автоматический поиск: В режиме радио нажмите кнопку ◀◀ или ▶▶ на панели или на ПДУ. Приемник автоматически настроится на ближайшую станцию с сильным сигналом вниз или вверх по диапазону. Повторите это действие для поиска других радиостанций. Чтобы остановить процесс автопоиска, нажмите кнопку ◀◀ или ▶▶.

Ручной поиск: Нажмите и удерживайте кнопку ◀◀ или ▶▶ на панели или на ПДУ до отображения на дисплее надписи MANUAL. Затем нажимайте кнопку ◀◀ или ▶▶ для пошаговой подстройки частоты вручную.

Сохранение настроенных станций

На панели устройства и на ПДУ есть 6 кнопок с цифрами, с помощью которых Вы можете сохранять и включать радиостанции в каждом диапазоне. Выберите нужную ра-

диостанцию, затем нажмите и удерживайте кнопку с цифрой. Станция будет сохранена в памяти устройства под этой цифрой. Для вызова сохраненной станции нажмите соответствующую кнопку с цифрой.

Автоматическое сохранение/сканирование станций

Автоматическое сохранение: Нажмите и удерживайте кнопку AS/PS на панели или на ПДУ; 6 самых сильных доступных станций будут автоматически сохранены в памяти под цифрами 1-6 в 3 FM-диапазонах или в 2-х AM-диапазонах. Чтобы остановить автоматическое сохранение, снова нажмите эту кнопку.

Сканирование: Нажмите кнопку AS/PS на панели или на ПДУ; приемник выполнит вещание каждой сохраненной станции в текущем диапазоне в течение нескольких секунд. Чтобы остановить сканирование, снова нажмите эту кнопку.

Моно/стерео прием

Нажмите и удерживайте кнопку SEL на ПДУ или регулятор VOL на панели; затем нажимайте эту кнопку/регулятор многократно до отображения на дисплее MONO OFF (MONO ON). Вращайте регулятор VOL или нажимайте кнопки V+/- на ПДУ для переключения между ON (моно режим приема сигнала) или OFF (стерео режим).

Достичь улучшения принимаемого сигнала можно, включив режим моно, что позволяет убрать лишние звуковые шумы.

Прием местных/удаленных радиостанций

Нажмите и удерживайте кнопку SEL на ПДУ или регулятор VOL на панели; затем нажимайте эту кнопку/регулятор многократно до отображения на дисплее LOC OFF (LOC ON). Вращайте регулятор VOL или нажимайте кнопки V+/- на ПДУ для переключения между ON (прием только местных радиостанций) и OFF (прием как местных, так и удаленных радиостанций).

Сервис RDS

Сервис RDS (Система радио данных) доступен не во всех регионах. Имейте в виду, что если услуга RDS не доступна в Вашем регионе, то данная функция не будет работать.

Функция AF (альтернативные частоты)

При слабом сигнале функция альтернативных частот позволяет приемнику настроиваться на другие станции с тем же идентификационным кодом, что и текущая станция, но с более сильным сигналом. При этом вместо частоты на дисплее появится название станции.

Нажмите кнопку AF на панели или кнопку AF/REG на ПДУ, чтобы включить или выключить функцию AF. При включенном режиме AF радио постоянно проверяет силу сигнала альтернативных частот, на которых может транслироваться RDS программа. Если сигнал слабый или исчезает, приемник будет автоматически искать другую частоту с этой программой.

Если символ AF отображается на дисплее статично, это означает, что режим AF активен и идет прием информации RDS. Если символ мигает, режим активен, но информация RDS отсутствует. Если символ AF не отображается, это означает, что режим AF отключен.

Функция TA (программы о дорожном движении)

В режиме радио нажмите кнопку TA на панели или кнопку TA/TP на ПДУ для включения (либо отключения) функции TA.

• Когда функция TA включена, устройство автоматически начинает поиск станции, передающей информацию TA. Если такая информация не найдена, начнется поиск станций, предоставляющих информацию TP (идентификационные данные радиовещательной станции, передающей информацию о дорожном движении). Если такие станции также не будут найдены, устройство вернется к исходному режиму.

• Если принимается станция с информацией TP, но без информации TA, индикатор TP отображается статично, а индикатор TA мигает; при приеме как информации TP, так и TA, оба индикатора отображаются статично.

• Если устройство находится в режиме другого источника сигнала, то при поступлении информации о дорожном движении устройство автоматически перейдет в режим радио и начнется трансляция этой информации. По истечении трансляции устройство вернется в исходный режим. Нажмите один раз кнопку TA на панели или кнопку TA/TP на ПДУ, чтобы отключить трансляцию информации TP. Нажмите эту кнопку дважды, чтобы отключить функцию TP.

ФункцияPTY (тип программы)

FM-станции, поддерживающие сервис RDS, передают идентифицирующий сигнал типа программы.

Нажмите кнопку PTY, чтобы включить функцию PTY. Нажмите и удерживайте эту кнопку для активации перечня типов программ. Теперь вращайте регулятор VOL или нажимайте кнопки V+/- на ПДУ, чтобы выбрать тип программы. После завершения выбора нажмите кнопку PTY для начала поиска программы в соответствии с выбранным типом.

Если программа соответствующего типа не была найдена, на дисплее отобразится надпись NOT FND. Нажмите кнопку PTY, чтобы остановить поиск и отключить функцию PTY.

Функция REG (региональный прием)

Нажмите и удерживайте кнопку AF на панели или кнопку AF/REG на ПДУ, чтобы включить (ON) или выключить (OFF) эту функцию. По умолчанию функция отключена.

При включенной функции REG, устройство принимает региональные станции, аналогичные текущей станции. При отключенной функции прием региональных станций невозможен.

Дополнительные функции

- Нажмите и удерживайте кнопку SEL на ПДУ или регулятор VOL на панели, затем нажимайте кнопку/регулятор до отображения на дисплее надписи TA VOL. Вращайте регулятор VOL или нажимайте кнопки V+/- на ПДУ, чтобы установить уровень громкости вещания информации TA.

- Нажмите и удерживайте кнопку SEL на ПДУ или регулятор VOL на панели; затем нажимайте кнопку/регулятор до отображения на дисплее надписи EON ON (OFF). Вращайте регулятор VOL или нажимайте кнопки V+/- на ПДУ для включения (ON) или выключения (OFF) функции EON.

Функция EON (Enhanced Other Networks): режим EON обеспечивает автоматическое переключение на прием информации для водителей транспортных средств, если эта информация передается радиостанциями той же сети.

ОПЕРАЦИИ С ДИСКАМИ/ USB-НАКОПИТЕЛЯМИ/ КАРТАМИ ПАМЯТИ

Примечания по USB/SD

- USB: Поддержка формата USB 2.0. Емкость: до 8 Гб.

- SD: Для корректной работы устройства используйте лицензионные карты памяти известных производителей. Избегайте использования нелицензионных карт памяти. Емкость: до 8 Гб.

Установка USB/SD карты

Установите USB-носитель или карту памяти в соответствующий слот, для этого предварительно сняв заглушку с USB-порта или открыв переднюю панель. Устройство автоматически переключится в режим USB или SD карты. Воспроизведение начнется с первого трека установленного носителя.

 Если в устройство одновременно установлена и карта памяти, и USB-носитель, устройство перейдет в режим последнего из установленных носителей.

Установка/извлечение диска

- Откройте переднюю панель, вставьте диск в слот для дисков стороной с надписью вверх. Диск автоматически загрузится в устройство, даже если устройство находится в режиме радио. Закройте переднюю панель. Для дисков MP3, начнется воспроизведение первого файла в корневой папке. Если MP3 файл содержит информацию совместимого формата ID3 Tag, эта информация будет отображаться на дисплее.

- Для извлечения диска из устройства откройте переднюю панель и нажмите кнопку EJECT. Если после этого в течение нескольких секунд не достать диск из слота, он будет загружен обратно в слот. При полном извлечении диска устройство автоматически переключится в режим радио.

Воспроизведение/Пауза

Чтобы обеспечить высокое качество воспроизведения, дождитесь, пока плеер закончит читать диск. Нажмите кнопку 1/PAUSE на устройстве или на ПДУ, чтобы активировать режим паузы. Нажмите еще раз, чтобы возобновить воспроизведение.

Ускоренное воспроизведение вперед или назад

Во время воспроизведения нажимайте и удерживайте кнопку ◀◀ или ▶▶ на панели или на ПДУ, чтобы начать ускоренное воспроизведение назад или вперед соответственно. Отпустите кнопку, когда нужный фрагмент будет найден.

Функция Intro (обзорное воспроизведение)

Вы можете последовательно воспроизводить начало каждого трека в течение нескольких секунд. Во время воспроизведения диска нажмите кнопку 3/INT на панели или на ПДУ, чтобы начать обзорное воспроизведение всех треков. Нажмите эту кнопку повторно, чтобы отменить функцию.

Повтор воспроизведения

Во время воспроизведения трека нажмите кнопку 2/RPT на панели или на ПДУ, чтобы начать его повторное воспроизведение. Нажмите еще раз, чтобы отменить функцию повтора.

Случайное воспроизведение

Во время воспроизведения трека нажмите кнопку 4/RDM на панели или на ПДУ, чтобы начать воспроизведение всех треков в случайном порядке. Нажмите кнопку повторно, чтобы отменить эту функцию.

Переход к предыдущему/следующему треку

Во время воспроизведения трека нажмите кнопку ◀ на панели или на ПДУ, чтобы перейти к предыдущему треку. Нажмите кнопку ▶ на панели или на ПДУ, чтобы перейти к следующему треку. Нажмите кнопки 5/-10 и 6/+10, чтобы перейти на 10 треков назад или вперед.

Поиск треков MP3

Функция поиска работает только для дисков, USB носителей и карт памяти, содержащих MP3 файлы. Отмените режимы случайного, повторного и обзорного воспроизведения перед активацией функции поиска.

- Поиск по номеру файла

Нажмите кнопку AS/PS для активации поиска по номеру файла; на дисплее будет отображаться 000. Вращайте регулятор VOL или нажимайте кнопки V+/- на ПДУ, чтобы ввести третью цифру номера нужного трека (от 1 до 9). Нажмите регулятор VOL на панели или кнопку SEL на ПДУ, чтобы перейти к выбору второй цифры. Выбрав таким образом все три цифры номера трека, нажмите кнопку BAND для запуска воспроизведения трека.

- Поиск по имени файла

Нажмите дважды кнопку AS/PS; на дисплее отобразится A**, первый символ будет

мигать. Вращайте регулятор VOL или нажимайте кнопки V+/- на ПДУ, чтобы выбрать первый символ имени нужного трека (букву от A до Z или цифру от 0 до 9). Нажмите кнопку SEL на ПДУ или регулятор VOL на панели для перехода к выбору следующего символа. Выбрав таким образом три первых символа имени трека, нажмите кнопку BAND для запуска воспроизведения трека.

Если файл с соответствующим именем не найден, на дисплее отобразится надпись NO MATCH (“нет соответствия”) и дисплей вернется в исходное состояние.

- Поиск папки

Нажмите кнопку AS/PS три раза, на дисплее отобразится имя первой папки на носителе. Вращайте регулятор VOL или нажимайте кнопки V+/- на ПДУ, чтобы выбрать нужную папку. Нажмите кнопку BAND для начала воспроизведения первого трека в выбранной папке.

Если носитель не содержит папок, на дисплее отобразится надпись ROOT (“корневой”).

 Рекомендуется не использовать сложную структурную систему папок для того чтобы был возможен этот вид поиска.

Обращение с компакт-дисками

- Не вставляйте в слот для загрузки компакт-диска ничего, кроме компакт-дисков.
- Не используйте диски с трещинами, отколотыми краями, деформированные диски или диски с другими повреждениями, поскольку такие диски могут вызвать искажение звука, шумы или повредить проигрыватель.
- Держите диск только за края (как показано на рисунке). Чтобы обеспечить чистоту диска, не прикасайтесь к его поверхности.
- Когда диски не используются, храните их в футлярах.
- Не подвергайте диски действию прямого солнечного света, повышенной влажности, повышенным температурам или действию пыли.
- Продолжительное влияние предельных температур (например, при пребывании дисков в автомобиле в летнее время) может деформировать диск.
- Не приклеивайте этикеток, не пишите и не наносите химических веществ на поверхность дисков.
- Не прикасайтесь к записанной поверхности дисков.
- Используйте только традиционные круглые диски диаметром 12 см. Не используйте диски необычной формы и нестандартного размера.

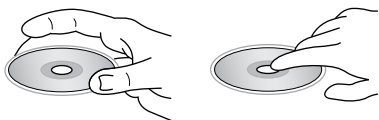

Чистка дисков

Отпечатки пальцев должны быть тщательно стерты с поверхности диска мягкой тканью. В отличие от обычных пластинок, компакт-диски не имеют канавок для сбора пыли и микроскопических частиц грязи, поэтому осторожно вытирайте их мягкой тканью, чтобы удалить частицы грязи. Вытирайте прямолинейным движением от центра к краю.

Не используйте растворитель, бензин, очиститель пластинок или антистатический аэрозоль для чистки дисков. Такие химические вещества могут повредить его пластиковые поверхности.

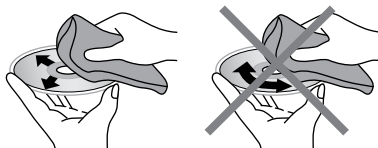

Чистка корпуса устройства

Протирайте поверхности устройства мягкой тканью. Не мочите корпус. Если корпус очень загрязнен, используйте ткань, слегка смоченную мыльным раствором, и затем вытрите корпус сухой тканью.

Комплект поставки

1. Ресивер	1 шт
2. Передняя панель	1 шт
3. Защитный футляр	1 шт
4. Комплект ISO-кабелей	1 шт
5. ПДУ	1 шт
6. Детали для установки:	
Шестигранная гайка M5 T	1 шт
Кожух	1 шт
Ключ-съемник	2 шт
Опорная планка	1 шт
Плоская шайба	1 шт
Декоративная рамка	1 шт
Пружинная шайба	1 шт
Винт	4 шт
Задний крепежный болт	1 шт
7. Информация для потребителя	1 шт
8. Гарантийный талон	1 шт
9. Инструкция по эксплуатации	1 шт

Руководство по устранению неисправностей

Ниже приводится таблица, в которой описаны простые проверки, способные помочь Вам устранить большую часть проблем, могущих возникнуть при использовании данного устройства. Если нижеуказанные меры не помогли, обратитесь в сервисный центр или к ближайшему дилеру.

Неисправность	Причина	Решение
Нет питания	Зажигание машины не включено.	Если источник питания подключен надлежащим образом к выключателю машины, установите ключ зажигания в положение "ACC".
	Сгорел предохранитель.	Замените предохранитель.
Нет звука	Уровень громкости звука установлен на минимум.	Отрегулируйте громкость звука до необходимого уровня.
	Кабель не подключен надлежащим образом.	Проверьте подключение кабеля.
Плохое качество звучания	Угол установки устройства более 30 градусов.	Отрегулируйте угол установки, установив его менее 30 градусов.
	Диск загрязнен или имеет дефект.	Очистите диск или используйте новый диск.
Диск не загружается или не извлекается из устройства	В устройстве уже есть диск.	Извлеките диск из устройства, затем установите новый диск.
	Конденсация влаги.	В течение часа не пользуйтесь устройством, затем повторите попытку.
Устройство не считывает диск	Диск установлен верхней стороной вниз.	Установите диск стороной с маркировкой вверх.
	Диск загрязнен или имеет дефект.	Очистите диск или установите новый.
	Температура внутри автомобиля очень высокая.	Подождите, пока температура не станет нормальной.
Не работают кнопки	Встроенный микрокомпьютер не работает надлежащим образом.	Выполните перезапуск устройства с помощью кнопки RESET.
	Передняя панель установлена некорректно.	Установите заново переднюю панель.
Радиоприемник не работает	Кабель антенны не подключен к устройству.	Подключите к устройству кабель антенны.
Не работает автонастройка радиостанций	Радиостанции имеют слишком слабый сигнал.	Настраивайтесь на станции вручную.

Технические характеристики

Общие

Источник питания	12 В, постоянное
Максимальная выходная мощность	4 канала x 50 Вт
Потребляемый ток/Предохранитель	10 А
Размеры (Д x Ш x В)	178 x 50 x 150 мм
Диапазон температур	-20С - +60С

Стерео FM радио

Частотный диапазон	65,0 - 74,0/87,5 - 108,0 МГц
Сохраняемые станции	18
Чувствительность	9 мкВ

MW радио

Частотный диапазон	522-1620 кГц
Сохраняемые станции	12
Чувствительность	30 дБ

Плеер дисков

Система	Дисковая аудио система
Поддержка носителей	CD/CD-R/CD-RW/USB/SD
Воспроизведение форматов	CDDA/MP3
Электронная система стабилизации	40 с CD/ 120 с MP3
Частотные характеристики	20 Гц - 20 кГц
Угол установки	0 - +/-30°

Линейный выход

Выход	Линейный RCA-выход (2В)
-------	-------------------------

Технические характеристики могут быть изменены заводом-изготовителем без предварительного уведомления. Указанные геометрические размеры имеют приблизительные значения.

